

**BVC**

creative scuba diving for freedom.

**2024 Catalogue**



# ダイバーズサンダル ¥オープンプライス

国産品

滑りにくく、はき心地ソフト。プロも絶賛の大人気アイテム。

■ボートの濡れたデッキ、ゴロタや磯の岩場など、足場の悪いところで滑りにくい、すぐれモノのサンダルです。■はき心地がソフトで、本体と一体成型の鼻緒は、ハードに使っても抜ける心配がありません。■ほどよい重さで強風にも飛ばされず、耐久性にも優れています。■高品質な国産品をリーズナブルな価格で提供します。■ビビッドなカラーの多彩なバリエーションを用意しています。サイズも豊富です。

1本鼻緒型



3本鼻緒型



男女  
兼用

## ソリッド

1本鼻緒型



サイズ/ cm	ブラック	ホホワイト	ブルー	オリーブ	オレンジ	イエロー	パープル	レッド	マリンブルー	ペパーミント
L 25~26	●	○	●	●	●	●	●	●	●	●
LL 26~27	●	○	●	●	●	●	●	●	●	●
3L 28~29	●	○	●	●	●					
4L 29~30	●	○	●	●	●					

## ジェリー

3本鼻緒型



サイズ/ cm	ジェリー スモーク	ジェリー クリア	ジェリー ブルー	ジェリー ネイビー	ジェリー グリーン
L 25~26	●	○	●	●	●
LL 26~27	●	○	●	●	●
3L 28~29	●		●	●	

## メタリック

3本鼻緒型



メタリック ブラウン	メタリック シルバー
●	●
●	●

## パール

3本鼻緒型



パール ホホワイト
○
○

## ネオン

3本鼻緒型



ネオン オレンジ
●
●

## 蓄光ルミナス

3本鼻緒型



ルミナス
●
●



暗闇発光

ルミナス

※ルミナスは、緑色に光ります。

※男女兼用のソリッドカラーのみ1本鼻緒です。他は、すべて3本鼻緒です。

製品デザイン、カラー、在庫などの詳しい確認は、BBCホームページをご覧ください。 [www.bbc.ne.jp/](http://www.bbc.ne.jp/)

女性用

ソリッド

							
サイズ/cm	ブラック	ホワイト	イエロー	オレンジ	ピンク	マリンブルー	ペパーミント
M 22~23	●	○	●	●	●	●	●
FL 23~24	●	○	●	●	●	●	●
F2L 24~25	●						

ジェリー

							
サイズ/cm	ジェリースモーク	ジェリークリア	ジェリーピンク	ジェリーブルー	ジェリーラベンダー	ジェリーライトグリーン	ジェリーイエロー
M 22~23	●	○	●	●	●	●	●
FL 23~24	●	○	●	●	●	●	●
F2L 24~25	●		●	●	●		

メタリック

パール

ネオン

蓄光ルミナス

							
サイズ/cm	メタリックシルバー	メタリックバイオレット	パールホワイト	パールレモン	ネオンピンク	ネオンオレンジ	ルミナスピンク
M 22~23	●	●	○	●	●	●	●
FL 23~24	●	●	○	●	●	●	●
F2L 24~25			○				

●サイズの目安

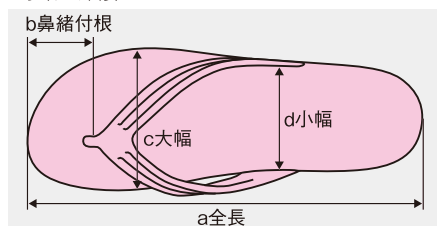

※冬期水際等、著しい低温下では材質硬化により耐久性が劣ります。

(単位: cm)

サイズ	a全長	b鼻緒付根	c大幅	d小幅
M	23.5	4.5	8.5	6.5
FL	24.5	5	8.6	6.6
F2L	25	5	9.1	6.6
M	24.5	5	9.2	6.7
L/L	26/26	5.3/5.3	9.7/10	7.4/7.0
LL/LL	26.8/26.5	5.8/5.5	10/10.1	7.9/7.3
3L	28	5.7	10.2	7.6
4L	29.5	5.8	11	8.1

※赤字は1本鼻緒。

※なるべくご試着してお選びください。

暗間発光



ルミナスピンク

※ルミナスピンクは、黄色に光ります。

# ダイバーズサンダル マーブル 1本鼻緒型 ¥オープンプライス



男女  
兼用

2色を掛け合わせた、ピービーシー限定特別なマーブルカラー！  
レディース対応サイズ (23.5~24.5cm) もご用意しました。



サイズ/ cm	マーブル グレー	マーブル パープル
M 23.5~24.5	○	●
L 25~26	○	●
LL 26~27	○	●
3L 28~29	○	●

※マーブル柄は、類似したデザイン配色で製造しておりますが、製品の性質上マーブル柄 (色の混ざり方) は、全て異なります。予めご了承下さい。

## サンダルミニチュアストラップ ¥オープンプライス

滑らない、お守り！ダイバーズサンダルのミニチュアストラップ！ **NEW ITEM**

- カラー：ピンク、イエロー、スカイブルー、グリーン、レッド、ブルー、パープル
- サイズ：本体全長 約3.5cm



◆1ヶ/10ヶ◆

## サンダルミニチュアストラップ蓄光 ¥オープンプライス

暗闇で光る！滑らない、お守り！ **NEW ITEM**

- カラー：蓄光グリーン



◆1ヶ/10ヶ◆

## クリスタルラメ 3本鼻緒型 ¥オープンプライス

数量  
限定

男性用



サイズ/ cm	クリスタル スモーク	クリスタル ブルー	クリスタル ネイビー	クリスタル グリーン
L 25~26	●	●	×	●
LL 26~27	×	△	×	△
3L 28~29	●	△	△	

女性用



サイズ/ cm	クリスタル スモーク	クリスタル ピンク	クリスタル ブルー	クリスタル グリーン
M 22~23	×	△	×	●
FL 23~24	×	×	×	×
F2L 24~25	△	×	△	

※ △ 残りわずか × 販売終了

※クリスタルラメは、  
生産終了になりました。

後継モデルは、P.1、P.2 の  
ジェリー (ラメ無し) になります。

ラメ入り



## シグナス(マリンタオル)

国産品

### 肌にやさしく、吸水力抜群のびっくりタオル。

■60ミクロンのマイクロポーラス気孔が、汗や水分をすばやく吸収します。■エグジット後やシャワー後に体を軽くたたくだけでOK。拭く必要がありません。■日焼けの肌にとってもやさしい感触です。

※吸い取った水をしぼれば、また乾いたタオルのように抜群の吸水力を発揮します。  
※冬はドライスーツのバルブ周囲の結露や、スーツ内の汗、しみた海水などを拭き取るのにも効果的。

●カラー：●エメラルドグリーン、●蛍光グリーン、●蛍光ピンク、●蛍光オレンジ、●ブルー、●ラベンダー

### シグナスM ¥1,600 (¥1,760 税込)

●サイズ：69×21.5cm



◆1ヶ/10ヶ◆

### シグナスL ¥2,800 (¥3,080 税込)

●サイズ：69×43cm

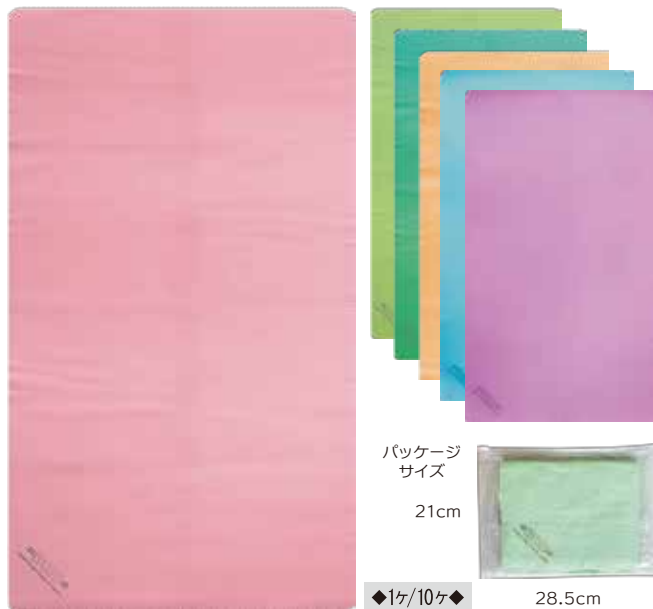

◆1ヶ/10ヶ◆

### シグナス2(マリンタオル) ¥2,800 (¥3,080 税込)

国産品

### やさしいシグナスに凹凸をつけ、タオルの爽快感をプラス。

■シグナスの表面に小さな凹凸をつけて、通常のタオルで拭くような爽快感をプラスしました。■通常のタオルのように肌を拭いてもよし。肌を軽くたたくように使用してもよし。■日焼けした肌にもやさしい、シグナスならではのソフトな感触はそのまま生きています。

●サイズ：69×43cm  
●カラー：ロイヤルブルー



◆1ヶ/10ヶ◆

### ドライスポーツタオル2 ¥1,400 (¥1,540 税込)

国産品

### ひと拭きでたちまちドライ!

■吸水性にすぐれる超極細繊維（髪の毛の約266分の1）が水滴を素早く吸収。さっとキレイに拭きあげることができます。■繊維の細かいすき間がガンコな汚れも取り込み、マスクやカメラのレンズのお手入れにも。■繊維の耐久性も抜群です。

●サイズ：50×100cm  
●素材：ポリエステル80%、ナイロン20%（軽量・コンパクトです）  
●東レ（株）特許第269715号実施許可済  
●カラー：●ブルー

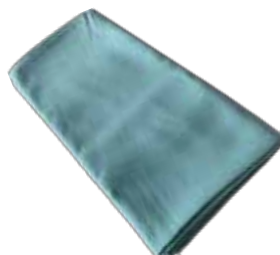

巾着ケース付

◆1ヶ/10ヶ◆

## 水中ノート ¥3,400 (¥3,740 税込)

国産品

使いやすさで人気の定番。BBC水中ノートの復刻版。

■コンパクトでありながら広げることで、十分なペーパースペースを確保。二つ折りでBCのポケットからの出し入れも楽々です。■芯が折れてもその場で交換できるペン、落下や紛失を防ぐフックつきコードなど、心配りもこまやか。■シート15枚入り。■鮮やかなプリントで5色のバリエーション。

- サイズ：幅12.5×長さ9×厚さ1.6cm（ペーパースペースは、幅12×長さ15.5cm）
- 重量：80g
- カラー：●ブラック、●ブルー、●オレンジ、●レモン、○ホワイト



◆1ヶ/10ヶ◆

### クエスト(カバーとフック付)

¥5,800 (¥6,380 税込)

書き込み/消去が繰り返しできる磁気式メモボード(水中マグネットノート)。

■書き込み、消去も、磁気により何度でも繰り返せます。■水中メモボードとして、文字による会話ができます。■もちろん陸上でも手軽なメモボードとして使えます。

- サイズ：幅21.6×長さ14.3cm(画面は幅15.2×長さ10.1cm)
- カラー：●クリスタルレッド、●イエロー、●クリスタルブルー、●ブルー、●ブラック



### ミニクエスト(フック付) ¥5,800 (¥6,380 税込)

- サイズ：幅16.4×長さ13.7cm  
(画面は幅11.5×長さ7.9cm)
- カラー：●クリスタルブルー、●イエロー、●ブラック



### 水中ノート用スペアシート

¥500 (¥550 税込)

- サイズ：幅12×長さ15.5cm
- 20枚入り

国産品



### 水中ノート用交換ペン

¥500 (¥550 税込)

- サイズ：10.2cm



### クエスト用スクリーン・ミニクエスト用スクリーン 各¥2,500 (¥2,750 税込)

※本体の色を指定してください

- クエストカラー：  
●クリスタルレッド、●イエロー、●クリスタルブルー、●ブルー、●ブラック



- ミニクエストカラー：  
●イエロー、●クリスタルブルー、●ブラック



### クエスト・ミニクエスト 共用マグネットペン

¥700 (¥770 税込)

- サイズ：11.7cm



## ログブック(6穴) ¥2,400 (¥2,640 税込)

### 楽しかったダイビングシーンが蘇る!

■ポイント、気温、水温、深度など可愛いアイコンとお絵描きスペースもたっぷりです。■両サイドポケットつき防水カバーと6穴システム手帳は抜群の使い勝手です。

- サイズ：最大幅13.5×長さ19.5×厚さ2.5cm(6穴タイプ)
- シート：40枚入り

- カラー：○ホワイト、●グリーン、●ピンク、●レモン、●ブルー ★5色から選べます
- ※ホワイトは、ブラックのBBC表紙になります。

※ボールペンがつかます。  
※付属のボールペンの色は、指定できません。



## パールメモ(プチマグネットノート) ¥800 (¥880 税込)

### パールカラーの文字が書ける磁気式メモ。

■手のひらサイズの可愛いボディ。手指にびたっとなじんで持ちやすいエルゴノミクスデザインです。■スクリーンにパールカラーの文字や絵を書けます。■磁気式なので書き込み/消去を何度でも繰り返せます。■ペンはヒモでつながっています。水中でペンを探すこともありません。■大きなクリップつきなので携帯にも便利です。

- サイズ：幅8×長さ11.7×厚さ1.8cm(画面は幅5×長さ8cm)
- カラー：●ピンク、●イエロー、●グリーン、●ブルー

## スペアログ(6穴) ¥1,000 (¥1,100 税込)

- サイズ：幅9.5×長さ17cm
- シート：各色40枚入り
- カラー：●ブルー、○ホワイト、○レモン、●ピンク、●グリーン ★5色から選べます

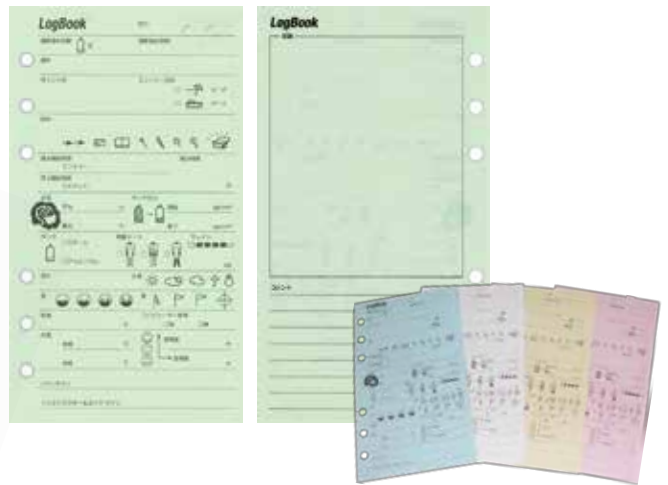

## ログカバー(6穴) ¥1,400 (¥1,540 税込)

- サイズ：最大幅13.5×長さ19.5×厚さ2.5cm



## スペアログ3(3穴) <sup>スリ</sup> ¥1,000 (¥1,100 税込)

■PADIバインダー(スタンダード、デラックス)にも対応するスペアログです。

- サイズ：幅11×長さ18.2cm
- シートは各色40枚入り
- カラー：○ホワイト、●ブルー、○レモン



裏ページは、スペアログ・スペアログ3に共通です。

# おともだちログカバー (6穴) ¥2,900 (¥3,190 税込)

楽しかったダイビングシーンが蘇る!

- 両サイドポケットつき防水カバーと6穴システム手帳は抜群の使い勝手です。
- サイズ：最大幅13.5×長さ19.5×厚さ2.5cm(6穴タイプ)
- カラー：●ブルー、●ピンク、●イエロー、●ターコイズ ★4色から選べます

別売りのスペアログ、スペアログ2 をセットできます。



◆1ヶ/10ヶ◆



# おともだちマスコット ¥455 (¥500 税込)

## 全33種セット ¥15,000 (¥16,500 税込)

あれもこれも欲しい! 全33種類のプチアイドル。  
お部屋で水族館、いっそ全部集めたい!

- キーチェーンつきの、超かわいいミニサイズのぬいぐるみアクセサリ。
- 携帯や、バッグにぶらさげ、見せびらかして歩きましょう。
- サイズ：5cmから
- 全33種類

●全33種類のラインアップ



# スペアログ2(6穴) ¥600 (¥660 税込)

- サイズ：幅9.5×長さ17cm
- シートは各色30枚入り
- カラー：●桃カメ、●青マンタ



桃カメ

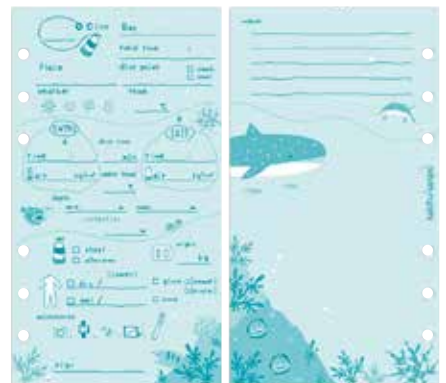

青マンタ





## deepoutdoors マリンカプセル ¥900 (¥990 税込)

海辺や水辺での小銭入れ・キーケースにおすすめ!

■水辺での小物入れに最適のマリンボックスです。小銭入れ、キーケース、電子タバコケースとしてオススメです。接続部にはOリング(パッキン)が付いているので生活防水(簡易防水)にもなります。

- サイズ: 直径5×10cm
- カラー: ネオンイエロー



## deepoutdoors マイクロケース x PELICAN ¥5,200 (¥5,720 税込)

防水性と驚異的な耐久性を誇る安心のペリカンケース!

■水やホコリからアイテムを保護します。スマートキーケースに最適です。自動気圧調整バルブ付き。■ペリカンケースは、防水性と驚異的な耐久性により、アウトドア、ダイビング、カメラ業界をはじめ、産業用、軍用、警察、消防などでシェアを大きく占めており、近年は防災用としての用途も広がって、あらゆる分野で需要が増えています。

- サイズ: 幅14.9×高さ10.3×厚み5.4cm  
内寸: 幅11.1×高さ7.3×厚み4.3cm
- 重量: 190g
- カラー: ブラック



## マリンドライボックス ¥1,600 (¥1,760 税込)

海辺や水辺でのサングラスやメガネケースにおすすめ!

■水辺での小物入れに最適のマリンボックスです。底がありますのでサングラス・メガネケースとしてもオススメです。■接続部にはOリング(パッキン)が付いているので生活防水にもなります。アウトドアにもオススメです。

- サイズ: 外寸 横6.5×縦18.5cm  
内寸 直径5×縦9.5×フタ4cm
- カラー: ●イエロー、●ブルー、●ブラック、●レッド



## PROBLUE ドライバッグ 20L ¥3,900 (¥4,290 税込)

防水ショルダー使いやすいサイズ20リットル!

■ショルダーベルトが付属しておりますので、肩に掛けることが出来る防水バッグです。移動するときにも両手がフリーになるので超便利!! ■濡らしたくないもの(財布・タオル・メガネ・電子タバコ・スマホなど)をビーチや船上に置いておいても、雨や海水から守ってくれます!

- サイズ: 20リットル 約 45×24 cm (折りたたむ回数で、高さは変わります)
- カラー: ●イエロー、○ホワイト、●レッド、●ブラック



## スマホ6プラス防水ケース ¥1,500 (¥1,650 税込)

6インチスマホも、入れるだけで即防水!

■スマートフォン専用防水ケースです。6インチスマートフォンにまで対応しています。■ケースに入れたまま自由に操作して、通話やメール、写真撮影もできます。■うっかり水に落としても大丈夫。水に浮きますから、水没する心配がありません。■お風呂や調理のときはもちろん、雨天時のアウトドアレジャーや屋外作業にも安心して便利です。

- 材質: PVC
- 収納できるスマートフォンのサイズ:  
横周囲18×縦周囲34cm以内
- 重量: 22g
- カラー: ●ブルー、●オレンジ



iphone XR も入ります。

◆1ヶ/10ヶ◆

数量限定品

## アクアトーク・スマートフォン2 ¥470 (¥517 税込)

■海辺、日常生活での濡れた手でも操作が簡単なアクアトークのニューフェイス。ひとまわり大きくなった、スマートフォン用防水ケースです。■iPhoneSE(第二世代)、アンドロイドスマートフォンのどちらにも使用できます。

- 材質: 本体/ナイロン、ポリエチレン・金具/真鍮(ニッケルコーティング)
- カラー(シールド部): シルバー、グリーン
- 収納できるスマートフォンのサイズ: 周囲16×長さ13cm以内



スマートフォン  
専用防水  
ソフトケース

※写真はiPhoneSE(第二世代)です。

## シグナルフロート5 <sup>フライング</sup> ¥2,300 (¥2,530 税込)

薄型でコンパクトなフロート。

■底部から口でエアを吹き込みシールドする、密封パッケージ入りで1回限り使用の緊急用フロートです。  
■携帯しやすい薄型パッケージ。■マリンスポーツ全般をはじめ、海で働く方も、1人1本必携です。■プロフェッショナルの方もいざという時のバックアップに。

- サイズ：幅10.5×長さ150cm
- 材質：PE(ポリエチレン)

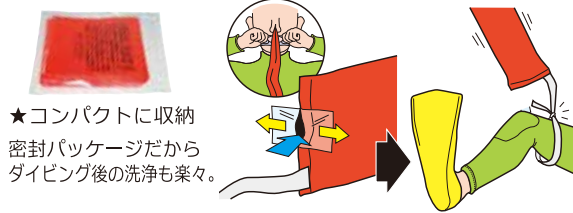

★コンパクトに収納  
密封パッケージだから  
ダイビング後の洗浄も楽々。

❗ エア注入は必ず水面で行ってください。

◆1ヶ/10ヶ◆

## PROBLUE シグナルフロート6 <sup>フラグ</sup> ¥5,000 (¥5,500 税込)

ボートダイビング、ドリフトダイビングの必需品!

■水面でボートに自分の位置を知らせるフロートです。  
■丈夫で耐久性の高い210デニールナイロンを採用。

- サイズ：長さ122cm
- カラー：蛍光イエロー
- 材質：ナイロン、T.P.U.(ポリウレタン)



## コンパスQ <sup>キュー</sup> ¥オープンプライス

国産品

3D立体コンパス。

■透明なボールにオイルを満し、中に羅針盤を入れたもの。水平を保たなくても、あらゆる角度で北を指します。■ダイビングの他、ヘリコプター、飛行機、オフロード車などに。



ピンク

イエロー

ブラック

- 注入されているオイル量には微妙な誤差がありますが、商品の性能にはまったく影響ありません。ご安心ください。
- サイズ：本体直径2.8cm
- 重量：13g
- 材質：本体/セルロイドアセテート、リング/ゴム
- カラー：●ピンク、●イエロー、●ブラック

◆1ヶ/10ヶ◆

## コンパスQブラック/カラビナ付 <sup>キュー</sup> ¥オープンプライス

国産品

好評のコンパスQに、アルミカラビナを装備。

■カラビナつきだから、いろんな場所に取り付けられます。

- サイズ：本体直径2.8cm
- 重量：15g
- 材質：本体/セルロイドアセテート、カラビナ/アルミ
- カラー：ブラック



※カラビナの色指定はできません。

◆1ヶ/10ヶ◆

## シグナルフロート8 <sup>イト</sup> ¥6,000 (¥6,600 税込)

ボートダイビング、ドリフトダイビングの必需品!

New ITEM

■水面でボートに自分の位置を知らせるフロートです。  
■専用ケース・ホイッスル・ライン付。

- サイズ：長さ120cm
- カラー：オレンジ
- 材質：PE (ポリエチレン)



フロートの張り付きを防止するため粉が付いています。

## ルーペ&ミラー ¥800 (¥880 税込)

国産品

シグナルミラーに、便利なルーペが付き!

■キラッと鏡の反射光で位置を知らせるシグナルミラーと、薄くて軽い特殊ルーペ(虫眼鏡)の2in1。■これ1つをポケットなどに携帯すれば、海の小さな生物、ゲージやコンピュータの小さな数字、あらゆるシーンを便利に楽しめます。■エグジット後には身だしなみを整えるコンパクトミラーとしても重宝します。

- サイズ：幅9×高さ6.2cm

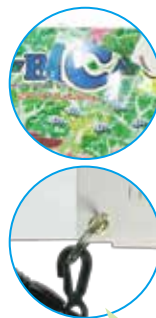

さらに使いやすく  
リングでジョイント

※写真のコイルクリップは別売です。

◆1ヶ/10ヶ◆

## PROBLUE リトラクター付コンパス ¥11,000 (¥12,100 税込)

### ナビゲーションには必需品の水中コンパス。

- 伸縮するリトラクター付きです。使用する時だけワイヤーを伸ばして使えます。
- サイズ: 全長25cm(最大に伸ばした長さ75cm) コンパス本体直径6cm
- 重量: 130g



## インナーチューブ<sup>2</sup> ¥オープンプライス

国産品

### フロートチューブカバーにピッタリ合います。

- ダイビングポイントの目印にしたり、つかまりやすい浮き輪としても使う、フロートカバーのインナーチューブです。
- 耐久性に優れたタイヤチューブです。
- ダイビングのフロートに限定してご利用ください。
- サイズ: 外径 約80×高さ20cm  
空気充填時(空気圧により変化します)



数量限定品

## タイヤインフレーター<sup>2</sup> ¥2,800 (¥3,080 税込)

### インフレーターがスタイリッシュに進化した!

- フロートのインナーチューブや自動車タイヤへのエア注入に。
- 軽量アルミボディに、紛失防止のステンレスキーリングつき。
- カラー: ●シルバー



## エアブローガン 各¥2,200 (¥2,420 税込)

レギュラー用とエア2用があります。どちらかご指定ください。

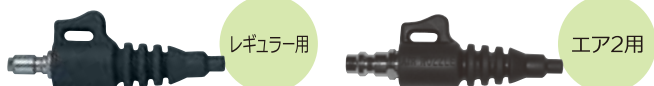

## PROBLUE ハサミナイフプロ ¥11,500 (¥12,650 税込)

### ナイフとハサミの2通りとして使えます!

- ケースはロック機能も付いていますので簡単には落ちません。
- 足巻き用のベルト2本付き。
- サイズ: 全長26cm、本体24cm
- 刃渡り約8cm
- 重量: 220g(ケース収納時280g)



★官公庁にも採用いただいています。

数量限定品

## ラインカッター ¥2,000 (¥2,200 税込)

国産品

### ナイフの代わりに最適!

- ナイフを使い慣れない方でも安心して携帯できます。■5本の指が滑らないグリップ設計で、ロープやテグスを引き込み、簡単にカットできます。
- ボディは65gという超軽量で、女性にも手軽に扱えます。■本体装備の刃以外に2枚の替刃付き。■フック、ロック、水抜きを備えたケース付き。



- 本体サイズ: 幅6×長さ20cm
- 重量: 65g
- 材質: 炭素鋼
- ケースのカラー: ブラック

※写真のスプリットキーリングとコイルクリップは別売です。

●BCのD環やリングにフックで固定できます。ベルクロテープで着脱もスムーズ。刃の面は出し入れしやすいマチつきで、底部には排水口があります。別売のステンレスリングやコイルクリップでジョイントするとさらに便利です。

## ナイフベルト(2本組) ¥2,000 (¥2,200 税込)

### 足巻き用のストラップベルト!

- サイズ: 全長50cm、幅2cm
- 使用可能最大周囲: 45cm
- 材質: ラバー



## バックル式ナイフベルト(2本組) ¥2,100 (¥2,310 税込)

### 足巻き用のバックル式ストラップベルト!

- サイズ: 全長58cm、幅1.9cm
- 使用可能最大周囲: 52cm
- 材質: ラバー



## 伸縮指示棒UB

国産品

海の生き物たちをビックリさせないように…。

- コンパクトに携帯して、使うときは長く伸ばし、魚介類から離れて指し示すことができます。観察する生き物を驚かさないように考えた思いやりグッズです。
- ステンレスリングにコイルクリップ（4ページのコイルクリップ参照）などで接続しておけば、うっかり紛失する心配がなく、必要なときスグ手元に取り出せます。

●材質：本体・リング/ステンレス、グリップ/ゴム、トップ/樹脂、内部止金/銅板

UB/L ¥5,700 (¥6,270 税込)

離れたところにも便利なL

- サイズ：直径1.7×長さ23.5～120cm
- 重量：94g

かわいい指先!



UB/S ¥4,900 (¥5,390 税込)

持ち運びにラクなS

- サイズ：直径1.7×長さ18.5～75cm
- 重量：70g



UB/L 最大120cm



UB/S 最大75cm

SSポインターターゲット2 ¥3,400 (¥3,740 税込) 国産品

指示棒と支持棒が合体した!

- 頑丈でサビにくいステンレス製の指示棒です。■指示棒として以外にも、砂に刺して身体を固定したり、タンクをたたいて警告音を出したり…と、いろんな用途に使えます。
- 装着が快適なスイベルつきステンレスフックです。

- サイズ：直径0.6×長さ33.5cm(本体のみ)
- 重量：140g
- 材質：オールステンレス



数量限定品

カメラ固定用支持棒アルミ(アルミ/ネオプレン) ¥2,900 (¥3,190 税込)

長さも軽さもちょうどいい!

- ブレや揺れに苦勞する水中撮影でも、カメラ固定用の1脚として使え、安定します。■1脚として以外にも、身体を固定、または指示棒と、あれこれ便利に使用できます。■太くて軟らかいクッショングリップは、握りやすく手によくなじみます。

- カラー：●ピンク、●ブラック
- サイズ：直径0.76×長さ34.5cm (ステンレスリング内径2.6cm)
- 重量：58g
- 材質：本体/アルミ、リング/ステンレス、グリップ/ゴム ●クッショングリップつき
- スケールつき



PROBLUE ダイビングベル ¥3,600 (¥3,960 税込)

人気の水中コミュニケーションツール!

- BC等に取り付け、グループやパディ同士の合図に振るだけです。
- 音の伝達の早い海中では、ベルの出す高い音にまわりの人はすぐ気が付いてくれるでしょう。

- サイズ：全長19cm
- 重量：約92g
- カラー：シルバー



シェイカーポインターカバー付 ¥オープンプライス 国産品

振ればベル。止まれば指示棒。

- 棒を振るとシェイカーが鳴り、パディ同士のコミュニケーションに使えます。
- シェイカーは鈴のように軽やかな金属音です。
- 太いシェイカーを握ると、使いやすい指示棒になります。
- 脱落防止のリングつき。

- サイズ：直径2.5(0.6)×長さ30.3cm
- 重量：160g
- 材質：本体/真鍮、リング/ステンレス

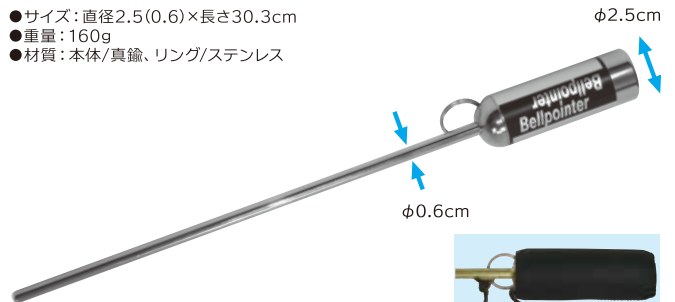

φ0.6cm

φ2.5cm

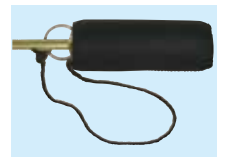

●消音、クッショングリップつき

シェイカーポインター用カバー ¥500 (¥550 税込) 国産品

- 陸上での移動で耳につく金属音を抑えます。■指し示すときのやさしいグリップ感も抜群です。■外したとき便利な、紛失防止のリードつき。



## コイル式カレントフック2 ¥4,800 (¥5,280 税込)

水中でのバランス保持にはコレ。2本の爪が決め手。

■2本の爪が立体的に岩をつかみ、カラーコイルの中の金属ワイヤーが激しい潮流からあなたの体を固定します。■使用しない時はコンパクトに保管できます。

- サイズ：長さ41～最大145cm、フック全長9cm
- コイルカラー：●ブルー、●レッド



## コイル式カレントフック ¥4,800 (¥5,280 税込)

スタンダードな1本爪タイプ!

■爪を岩にかけ、カラーコイルの中の金属ワイヤーが激しい潮流から貴方の体を固定します。使用しない時はコンパクトに保管できます。

- サイズ：長さ44～最大145cm、フック全長12cm
- コイルカラー：●ブルー、●レッド



## カレントフック・シーテール ¥オープンプライス 国産品

水中撮影時などに。バランスを保ち、潮に流されない。

■水中での撮影時や待機・緊急時に、フックで岩などをキャッチし、体のバランスを保ちます。■コイルスプリングが一瞬の潮止まりのゆるみを引きしめ、フック外れを防ぎます。■先端フック、BC側スプリングフックは、強度・耐久性に優れたオールステンレス製。■フォト派ダイバーをはじめ、ビギナー、インストラクター、ガイドまでの必携アイテムです。

- サイズ：長さ41～最大145cm
- コイルカラー：●イエロー、●レッド



## ステンレスカレントフック ¥3,800 (¥4,180 税込)

持っていれば何かと役に立つこと間違いなし!

■パラオなどのローカルルールではカレントフックは必須です。万が一に際にBCDのポケットに入れておいてもいいですね! 水中での撮影時や待機時にフックで岩などをキャッチし体のバランスを安定させます。■先端フック、BC側フックは強度・耐久性に優れたステンレス製。■フォト派ダイバーをはじめ、ビギナー、ガイド、インストラクターまで必携のアイテムです。

- サイズ：全長120cm、フック全長13cm
- 重量：120g



数量限定品

## フィンホルダーストラップ ¥2,000 (¥2,200 税込)

クイックリリースのバックルだから付け外しも簡単!

■ビーチダイビングでの移動中やボートの乗り降りの際、結構長い時間フィンを持っていないなければならない時って多いですね。海から上がる際にフィンを持ちながらロープを伝わって上がる際も結構たいへんですね。そんな時にとっても便利なフィンホルダー。

- サイズ：33cm(フック部含む)
- カラー：●ブルー



## オクトパスホルダー2 ¥1,100 (¥1,210 税込) 国産品

ホックになって、カラフル5色。

■オクトパスをBCのD環にホルド。■接続部分はプラホック製。必要なとき強く引っ張るだけで外せます。■取り外しがラクなため、他のアクセサリーのジョイントにもおすすめです。

- サイズ：全長12cm
- カラー：●蛍光グリーン、●蛍光ピンク、●蛍光オレンジ、●蛍光レモン、●ブラック



◆1ヶ/10ヶ◆

## オクトパスホルダー ¥1,000 (¥1,100 税込)

レギュの保管時に砂などの侵入を防ぎます。

■ダイビング時はオクトパスに装着しB.C.のDリングへ。

- サイズ：全長10cm
- カラー：●蛍光オレンジ、●蛍光イエロー



## マグネット式オクトパスホルダー ¥3,000 (¥3,300 税込)

マグネット式だから緊急時に即対応可能です。

■いざ!という時に使うバックアップ空気源のホルダーだから緊急時にも即座に対応できるマグネット式は非常に便利です。

- サイズ：全長11cm、本体：5.5×幅約2.5cm(ホルダー除く)
- カラー：●シルバー、●メタルレッド、●ゴールド、●メタルブルー
- 重量：50g



## ゲージホルダー ¥1,300 (¥1,430 税込) 国産品

もうゲージを傷つけなくて済みそうだ。

■ゲージを手近で見やすいようBCのD環につなぎます。■接続部分はワンタッチバックルで、必要なときすぐ外せます。

- カラー：ブラック

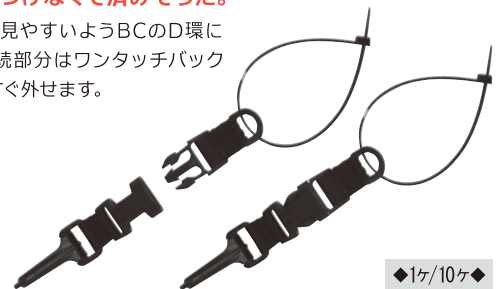

◆1ヶ/10ヶ◆

数量限定品

## レギュレータホルダー ¥2,500 (¥2,750 税込)

信頼あるブランド品、米国マンタ社製。

■レギュレータを手軽に胸元でホルドできます。■素材は肌にやさしいシリコン製なので、首など素肌がかぶれることもありません。



- レギュラー(全周 62cm)
- ブラック ●
- イエロー ●
- レッド ●



## YKKカラーカラビナ 大

国産品

軽く、強い。しかも錆び、色ハガレの心配なし。

### ソリッド・蛍光カラー ¥オープンプライス

ソリッドカラー

蛍光カラー



### 蓄光カラー ¥オープンプライス

蓄光カラー

ワンタッチで使えるロック機能(シリコン製)を採用しました。不用意な動作にも外れたりしないので安心です。

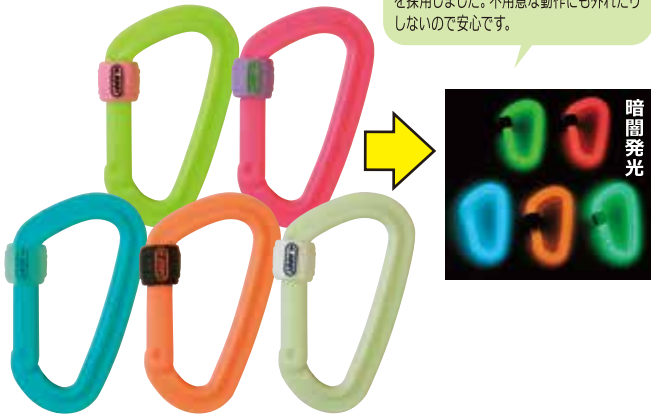

暗闇発光

■YKK社製、オールプラスチックで、ボディと板バネを一体成型。軽くて強靱なカラビナです。■金属部がまったくないので塩分にも錆びません。■蛍光4色、蓄光5色、ソリッド2色、計11色の多彩なカラーバリエーション。■色ハガレがなく、おしゃれなカラーを保ちます。■機械、建材、機能雑貨などに採用されているエンジニアリングプラスチック(POM樹脂)で、引っ張り強度(縦方向)20kg。

- サイズ：最大幅4.3×長さ7.5cm
- 重量：11g
- カラー：ソリッドカラー/●ブラック、○ホワイト  
 蛍光カラー/●蛍光ピンク、●蛍光オレンジ、○蛍光イエロー、●蛍光グリーン  
 蓄光カラー/○蓄光イエロー、●蓄光ピンク ●蓄光ブルー、●蓄光オレンジ、○蓄光ナチュラル

## YKKカラーカラビナ 小

国産品

軽い。小さい。カラフル!!

### ソリッドカラー

ソリッドカラー

¥オープンプライス



カラビナ  
サイズ比較



### 蓄光カラー

蓄光カラー

¥オープン  
プライス



暗闇発光

■コンパクトでライトなカラビナです。いろんなところで活躍します。■ズボンのベルトループに引っ掛けても生地を傷めません。■メッシュバッグ、キャリーバッグに小物を吊るして携帯できます。

- サイズ：最大幅3.2×長さ5.5cm
- 重量：5g
- 引っ張り強度(縦方向)：10kg
- カラー：ソリッドカラー/●ブラック、○ホワイト  
 蓄光カラー/●ブルー、●オレンジ、○ナチュラル、○イエロー、●ピンク

## YKKカラーカラビナ 大 スペシャル ¥オープンプライス

国産品

この手軽さで、安心はでっかい。ロック、ガードつき。

■ロック機能(シリコン製)に加え、滑り止めのガードがつけました。インストラクター、ベテランダイバーの要求に応えた強化仕様です。



滑り止めガード

金属部ゼロ。軽くて強靱な安心カラビナです。

- サイズ：最大幅4.3×長さ7.5cm
- 重量：12g
- カラー：●ブラック、○ホワイト

## 真鍮スナップスイベル

### #1小/

¥1,200 (¥1,320 税込)

### #2大/

¥1,300 (¥1,430 税込)

便利さマルチなジョイントツール、2サイズ。

■単独でも、組み合わせても、何かと便利に活用できるジョイントツール。■ロープや金具に、ワンタッチで体や物を支持させることができます。

- 材質：真鍮
- サイズ：#1小/幅3×長さ8cm
- 重量：60g

- 材質：真鍮
- サイズ：#2大/幅4×長さ9.2cm
- 重量：85g



## 真鍮バタフライスナップスイベル

¥1,300 (¥1,430 税込)

- 材質：真鍮
- サイズ：幅4×長さ9cm
- 重量：66g

## 真鍮スナップダブルエンド

¥1,300 (¥1,430 税込)

- 材質：真鍮
- サイズ：幅3.5×長さ10cm
- 重量：56g



## スプリットキーリング

### ステンレス

¥200 (¥220 税込)

アイデア次第で多彩に活躍する便利リング。

### ブラス(真鍮)

¥200 (¥220 税込)

●サイズ：ステンレス/内径2.8cm・外径3.2cm  
 ブラス/内径2.4cm・外径2.8cm



## YKKカラビナ付コイル ¥オープンプライス 国産品

「YKKカラビナホワイト、ブラック」・「ブラックコイル」・「ステンレスリング」の組み合わせ。

■YKKカラビナ小(P.13)を自分でコーディネートすれば、個性を活かしたオリジナルのカラビナ付コイルができます。

- サイズ：全長20cm  
推奨限界長80cm
- カラー：●ブラック、○ホワイト



◆1ヶ/10ヶ◆

## YKKスナッピーコイル ¥オープンプライス 国産品

**小物の携帯に!**

■水中で使用する小物をBCのD環などに取り付けられます。■これを使えば大事な器材も紛失しません。

- サイズ：幅3×長さ30cm～最大約120cm
- カラー：●ブラック、○ホワイト、●蛍光ピンク、●蛍光オレンジ、●蛍光イエロー、●蛍光グリーン



### スナッピーコイル ¥4,800 (¥5,280 税込)

**小物の携帯に便利なグッズ。**

■水中で使用する小物をBCのD環などに取り付けられます。■これを使えば大事な器材も紛失しません。■ワンタッチバックルを外せば、コイルスプリングが長く伸ばせます。

- サイズ：幅3×長さ23cm～最大125cm
- カラー：●ブラック、●ブルー



### ミニスナッピーコイル ¥4,600 (¥5,060 税込)

**便利を凝縮。スナッピーコイルの縮小版。**

■スナッピーコイルの性能・機能・便利さはそのままに、ベルト、バックル、コイルの太さの3点をミニサイズに凝縮しました。■大切な小物をBCのD環などに取り付けることで、紛失の不安をちいさくしました。

- サイズ：幅2.5×長さ20(最大113)cm
- カラー(ベルト部)：●ブラック、●レモン、●ブルー



スナッピーコイルとの比較

## ダブルフックコイルクリップ ¥1,000 (¥1,100 税込)

**コイル式だから使いやすい!**

- 指示棒やライトを手首に固定するのに最適です。
- サイズ：全長21cm  
最大80cm
- カラー：ブラック



※指示棒、ライトは別売です。

◆1ヶ/10ヶ◆

## リストストラップ<sup>2</sup> ¥1,000 (¥1,100 税込)

**1つあるとなかなか便利、2つあるともっともって便利。**

■水中ノート、ライト、カメラなどを手首に固定できます。■足場の悪いところや水中で両手を使え、とても便利です。

- カラー：●ブラック、●オレンジ、●レモン、●ブルー



## ミニリトラクター(小型用) ¥5,400 (¥5,940 税込)

**水中に携帯したい小物には、これが便利。**

■小さな物をつなげておくのに便利。軽量コンパクトなリトラクターです。■BCのD環などに吊しておき、いつでも即引き出せるころは、ハイフォースリトラクターと同じです。

- サイズ：幅4×長さ18.5cm  
(最大に伸ばした長さ82cm)
- カラー：ブラック
- フック：ステンレス製
- 荷重：400g以内

ハイフォースリトラクターとの比較



一発着脱のワンタッチバックル

## ハイフォースリトラクター(強カリトラクター) ¥6,480 (¥7,128 税込)

**必要なとき、必要な手元に引き出せる魔法のストラップ。**

■いわば収納式のストラップ。アクセサリ類をBCのD環などに吊しておき、使うときは即引き出せます。■重いアクセサリもしっかり支持できる強力タイプです。

- サイズ：幅5.5×長さ23cm(最大に伸ばした長さ104)cm
- カラー：ブラック ●フック：ステンレス製 ●荷重：1kg以内

一発着脱のワンタッチバックル



## ロック付リトラクター(ストッパー付) ¥6,980 (¥7,678 税込)

**必要なとき、必要な手元に引き出せる魔法のストラップ。**

■いわば収納式のストラップ。アクセサリ類をBCのD環などに吊しておき、使うときは即引き出せます。■重いアクセサリもしっかり支持できる強力タイプです。

- サイズ：幅5.5×長さ23cm(最大に伸ばした長さ104)cm
- カラー：ブラック ●フック：ステンレス製 ●荷重：1kg以内

一発着脱のワンタッチバックル



## ダイビングハンガー ¥3,300 (¥3,630 税込) 国産品

たった2本で、グッズをまとめて干せる!

■ダイビンググッズを最小限のスペースで干せる機能的なハンガーです。■2本あれば、タンクとウエイト以外の器材はすべてまとまるため、しまい忘れも防げます。■ハンガー自体も軽量で、しかも3ピースに分解でき、コンパクトに収納できて携帯にも便利です。

- サイズ・重量：幅40×高さ40.5×厚さ2.5cm、355g
- カラー：●ブラック、●イエロー、●ピンク、●ブルー、●オレンジ

●フック部が大きくなりました!  
太い竿にもラクに掛けられます。

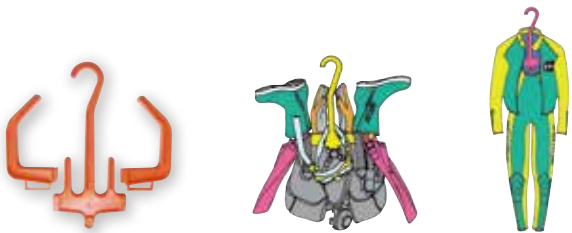

## ドライハンガー2 ¥3,400 (¥3,740 税込)

ウェットスーツ・ドライスーツの保管に最適!

■ウェットスーツやドライスーツを長持ちさせるスーツハンガー。■首から肩にかけて、特にドライスーツを保管していると弱くなりやすい部分を強力にガードします。■肩部分には水が切りやすいように、水きり穴が付いています。■首部分が回転し、強度も抜群です。

- サイズ：幅50×高さ41cm (フック部分16cm)
- カラー：ブラック



## ソフトハンガー ¥1,300 (¥1,430 税込) 国産品

手のひらに収まる、常識破りの高性能ハンガー。

■ちょっと見には、ハンガーとは信じられない超コンパクト。なのにドライスーツ、BC、ブーツ、マスク、スノーケル...何でも吊して干せます。■吊す場所も選びません。竿やフックなどの太さや大きさに柔軟対応します。■しかもたった20gという軽さ! 海外ツアーへも手軽に携帯でき、お部屋のフック、浴室のパイプ、ベランダの手すりなど、どこでもカンタンに利用できます。

- 重量：20g
- カラー：●イエロー、●ブラック、●ピンク



◆1ヶ/10ヶ◆

## R2クロスドライハンガー ¥2,250 (¥2,475 税込) 国産品

「置く」と「掛ける」の2WAY仕様!

**NEW ITEM**

■サーフブーツとグローブを同時に干すことができ、持ち運びや収納時にはコンパクト・スリムに折りたためるままで無いたまご新しいブーツ&グローブハンガーです。ブーツのつま先部分を上にし、水分が下へと流れる構造は空気の流れも遮らないため、早くしっかり乾かせます。サーフシーンにとどまらず、スノーシーズンやアウトドアにも使える優れモノです。

- 材質：本体：PP フック：アルミ
- サイズ：収納時：縦 53.5cm (フック含む) 横 6cm 奥行 4cm  
展開時：縦 51cm (フック含む) 横 27.5cm 奥行 24cm
- カラー：ブラック、イオン

**JAPAN QUALITY**  
MADE IN JAPAN  
特許取得済



収納時

ブラック

イオン



# R2ハンガー ¥2,500 (¥2,750 税込)

JAPAN QUALITY  
MADE IN JAPAN  
特許取得済

国産品

## 耐久性抜群、簡単ワンタッチ！ ドライスーツ/ウェットスーツハンガー

NEW ITEM

- 耐久性バツグン。不可の大きいフックには耐久性・耐腐食性抜群のアルミを採用。6mmの極太アルミフックは、様々な環境下でもがっちりホールド。海水からの腐食にも強い！
- 画期的な速乾性能。2R目のパフォーマンスを左右するといっても過言ではないウエットの乾燥。水分を逃がすコンケーブ（溝）とエアイベント（穴）のW効果で“速乾性”アップ！
- 簡単操作でスムーズな着脱。“使い易さ”にこだわって辿り着いた、簡単ワンタッチの操縦性。ネックエントリーのウエットでもスムーズ着脱！

- 材質：本体：PP フック：アルミ
- サイズ：収納時：縦 41.4cm（フック含む）横 8.4cm 奥行 9cm  
展開時：縦 31.8cm（フック含む）横 49.8cm 奥行 9cm
- カラー：ブルー、ブラック、パステルパープル、パステルオレンジ、パステルグリーン、パステルブルー



■ 6mm 極太アルミフック  
海水からの腐食にも強いアルミを採用。  
通常のハンガーの6倍の太さ。

■ 簡単ワンタッチ  
スムーズな着脱が可能。

■ 極太ジョイント  
耐荷重5kgまで。  
ステンレスビスを使用。



■ コンケーブ〈溝〉  
■ エアイベント〈穴〉  
W効果で速乾性UP。

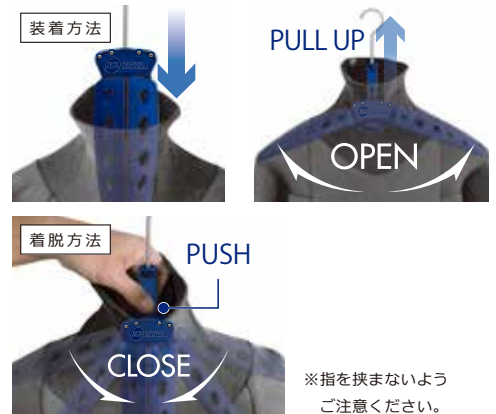

数量限定品

# R2ハンガー-ショートフック ¥2,500 (¥2,750 税込)

JAPAN QUALITY  
MADE IN JAPAN  
特許取得済

国産品

## フックが短いウェットスーツに最適なR2ハンガー！

NEW ITEM

- 材質：本体：PP フック：アルミ
- サイズ：収納時：縦 35.4cm（フック含む）横 8.4cm 奥行 9cm  
展開時：縦 25.8cm（フック含む）横 49.8cm 奥行 9cm
- カラー：イエロー、ネオンオレンジ、ピンク、エメラルドグリーン、スカイブルー

イエロー



エメラルドグリーン

ネオンオレンジ

スカイブルー

ピンク

※使い方は、R2ハンガーと共通になります。

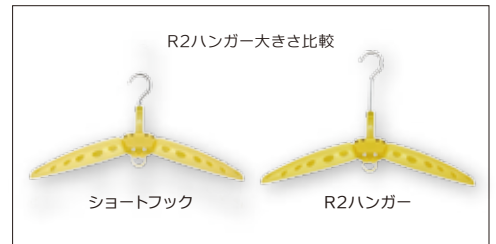

数量限定品

# アルミハンガー ¥2,500 (¥2,750 税込)

国産品

## 軽くて丈夫なアルミパイプ製！

■両肩の曲げ角度をゆるやかにして、スーツへの圧迫を軽減し、重いスーツを吊るしたときスーツ肩部が型くずれしないよう配慮しました。首シールド部のシワを防ぐロングチェーンフック付き。

- サイズ：幅51×高さ23cm  
パイプ径 約1.8cm



## お魚ウエイト ¥3,000 (¥3,300 税込)

海辺の人気者間違いなしのおすすめ商品です!

- ウエイト自体はクマノミ、チョウチョウウオ、タツノオトシゴの形状です。
- 目やヒレはシール(別売)を張っていただき、可愛さアップ!水中での使用やBCなどや取り扱いで剥がれてしまいますが、その点はご了承くださいませ。
- ウエイトの重量はメーカー表記は1kgとなっておりますが多少の誤差がございます。
- カラー: ●レッド(クマノミ)、●イエロー(チョウチョウウオ)、●ブルー(タツノオトシゴ)
- サイズ: クマノミ(縦9、横10、厚み3.5cm)、チョウチョウウオ(縦8、横10、厚み4cm) タツノオトシゴ(縦10、横8.5、厚み4cm)
- 重量: クマノミ 約948g、チョウチョウウオ 約1010g、タツノオトシゴ 約1088g



クマノミ

チョウチョウウオ

タツノオトシゴ

別売シール ¥200 +税

シール貼付時



## ウエイト 1kg

¥2,200 (¥2,420 税込)



## ウエイト 2kg

¥4,400 (¥4,840 税込)



## カラーウエイト 1kg

¥3,000 (¥3,300 税込)

●ブラックコーティング



## カラーウエイト 2kg

¥6,000 (¥6,600 税込)

●ブラックコーティング



## アングルウエイト

500g/1ヶ ¥3,000 (¥3,300 税込)



## ソフトウエイトベスト (受注生産品)

国産品

ソフトなのに頑丈、ウエイトを分散し腰への負担を軽減!

4kg ¥33,000 (¥36,300 税込)

6kg ¥38,000 (¥41,800 税込)

8kg ¥43,000 (¥47,300 税込)



■背面にタッチウエイトを4つ取り付け可能です。(4Kg, 6Kg のみ)

## タッチウエイト (受注生産品)

国産品

500g ¥2,500 (¥2,750 税込)

1kg ¥3,500 (¥3,850 税込)



## 保護カバー(1組) (受注生産品) ¥4,600 (¥5,060 税込)

国産品



## Dリング付ステンレスウエイトキーパー ¥1,500 (¥1,650 税込)

■耐久性の高い頑丈なDリングが一体成型です。

- 材質: ステンレス
- サイズ: 10cm
- 重量: 34g



## ウェイトベスト M ¥10,800 (¥11,880 税込)

水中でのウェイト荷重を分散し、腰への負担を軽減。

■ウェイト荷重の分散に。■とくにドライスーツ着用時、足首にアンクルウェイトを使用すると、不慣れな人は水平バランスがとりにくくなりますが、このウェイトベストで上半身に荷重を分散し、バランスを補正できます。

●収容重量：最大8kg ●サイズ：M

軽くてコンパクト!

	身長(cm)	胸囲(cm)
M	~180	~100



●緊急時はポケット下部のベルトを下へ強く引けば、ウェイトをリリース（放出）できます。

## Pinnacle ポケット付ウェイトベルト ¥9,000 (¥9,900 税込)

腰骨へウェイトが直接あたる不快感を軽減!

■強度の高い5cm幅のウェイトポケット付ベルト（ステンレスバックル付属）です。■内側面には、ゴムの滑り止めが付いていてベルトのズレを抑えます。■両端のポケット下部には便利なDリングが付いています。

●サイズ：S 4ポケット（60-75cm）、  
M 5ポケット（75-90cm）、  
L 6ポケット（90-110cm）

★ウェイトは1つのポケットに2kg位まで入ります。



滑り止め

Dリング



## ウェイトハードパック ¥9,000 (¥9,900 税込) 国産品

ハードパックとバックルラインベルトのセット!

■腰骨にウェイトがあたる不快を軽減。■穴が通りにくい古いウェイトでも簡単にセット。■ベルトをつけたまま水中での重量交換も可能です。■ポケット取付け位置は自分用に調節可能です。

●サイズ：S/100cm、M/115cm、L/130cm  
●カラー：●ブラック、●パールピンク



※横長の2kgウェイトは、タテに入れば、隣のハードパックとぶつかりにくくなります。

## ハードパック(4個セット) ¥6,000 (¥6,600 税込) 国産品

バックルラインベルト用ウェイトパック!

■1パックに2kgまでのウェイトが入ります。■水抜けがよい排水口つき。■すれやすい底と横はテープで補強。■開け閉めの多いメインフラップは、二重縫製で丈夫です。■発色がよく、強度の高いパールコート仕様。

●カラー：●ブラック、●パールピンク



※ブラックの内側は、ボンディング加工されています。  
※[パールコートボンディング]の表生地はパールコートと同じ全面ハードコート生地を使用し、発色性と強度を高めています。ボンディングはスポンジをボンドで接着しています。経年劣化でスポンジに摩耗やハガレが生じた場合は、通常のパールコートに戻ります。

## バックルラインベルト ¥3,500 (¥3,850 税込) 国産品

装着ホルダーつきだから、パックがズレない!

■ポケット取付け位置は自分用に調節可能です。

●サイズ：S/100cm、M/115cm、L/130cm



※S・M・Lの3サイズ以外は、サイズオーダーの特注品となります。ご希望の方は、ご注文の際、長さを指定してください。長さ160cmまでは価格30%upとなりますが、それ以上の場合は別途お見積りいたします。  
ウェイトは、1パックに2kgまで入ります。ポケットパックは別売りです。

## マリングローブ1 <sup>ツ</sup> ¥5,500 (¥6,050 税込)

3シーズンタイプの、高性能グローブ! ★1.5mmジャージ

■素材から縫製まで徹底してこだわった、高性能グローブです。■甲部はジャージ、手のひらには滑りにくい人工皮革のアマラを使用しています。■着脱はベルクロベルトでイージーセット。■機能性とおしゃれ感覚がベストマッチした、3シーズンタイプです。

- カラー:ブラック
- サイズ:M、L、XL、3L



●ベルクロベルト:手首部分のベルクロベルトで、着脱が手早くかんたんにできます。幅広のベルクロベルトですから、丈夫でよくホールドします。



サイズ	M	L	XL	3L
手囲	22	24	25	26~

◆1ヶ/10ヶ◆

数量限定品

## マリングローブ7(ウインター-3リベルサーモ) <sup>ツ</sup> ¥6,800 (¥7,480 税込) 国産品

チタンの快適。素晴らしい保温性と滑らか着脱。

■「これがウインターグローブ?」と驚かないで。シンプルデザインからは想像できない高性能を備えた、頼れる秋冬用です。■ラバー表面のチタンコーティングで、素晴らしい保温力と、パウダー不要の滑らか着脱を同時に実現。■撥水エラストマーコーティングが水をよくはじくため、使用後の乾きが速く、つねに清潔です。■ジャージは伸縮自在なPSジャージを使用。

- カラー:ブラック
- サイズ:XS、S

サイズ	XS	S
手囲	18	19.5

★3mmPSジャージ  
+リベルサーモ



## マリングローブ11(リベルサーモ) <sup>ツ</sup> ¥10,500 (¥11,500 税込) 国産品

滑り止め効果、グリップ力に優れたグローブ!

■手の平にドットプリントジャージを使用することにより、非常に優れたグリップ力と滑り止め効果があり、内側にはリベル加工を施すことにより高い保温・蓄熱性に優れた着脱もスムーズです。

- カラー:ブラック
- サイズ:M、L、XL



★3.5mm+リベルサーモ

サイズ	M	L	XL
指付け根周り	21	22	23

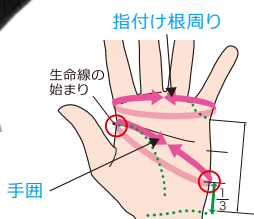

手首から小指の付け根までの長さの1/3

## dlife スイムグローブ <sup>ツ</sup> ¥3,900 (¥4,290 税込)

水かき付きパドルグローブ!

■ダイバーでも障害をお持ちで足ひれでのキックよりも手を使いたい方や、初心者でまだフィンキックに慣れていないので、手の推進力を得たいとお考えの方にもオススメです。

- カラー:ブラック/レッド、ブラック/ブルー
- サイズ:S、M、L、XL

サイズ	S	M	L	XL
手囲	18-20	20-22	22-24	24-26



## Pinnacle 2mm アタックグローブ(スーパーストレッチ) <sup>ツ</sup> ¥8,500 (¥9,350 税込)

伸びが抜群! 着脱楽々! デジカメ撮影にもおすすめ!

■伸縮性が高く、柔軟性のあるスーパーストレッチ素材(チタンコーティングエラストマーネオプレーン)でできていて、抜群のフィット感水中撮影やスピアフィッシングをされる方にご満足いただけるグローブです。■グリップ力を高めるために、全体にラバードットが施されています。

- カラー:ブラック
- サイズ:XS、S、M、L、XL、XXL

※2024年秋入荷予定  
(L、XLサイズ)



## マリングローブ12(裏起毛) <sup>ツ</sup> ¥9,500 (¥10,450 税込) 国産品

柔軟と伸縮性に優れたゴムを日本の熟練工の技術により制作したグローブ!

■ゴムのセル(素材)には、柔軟性と伸縮性に優れたゴムを使用し表面には耐久性を持たせるためにメッシュ加工を施し、裏面には高い保温性と着脱をスムーズにする起毛ジャージを使用することにより寒い時期の入水でも指の感覚が失われることはありません。

- カラー:ブラック
- サイズ:S、M、L、XL



★裏起毛

サイズ	S	M	L	XL
指付け根周り	20	21	22	23

## dlife マリンブーツ ¥8,800 (¥9,600 税込)

### 履き心地重視! 3mmマリンブーツ!

■従来のダイビングブーツとは違う、今までにないフルフットフィンでも履けるソックス感覚に近いファスナー付ブーツです ■ダイビング用のストラップ式フィンで使えて、フルフットタイプのフィンでも使えます。 ■スノーケリング用のコンパクトフィンでも使える、ファスナー付ハイカットブーツです。 ■足首部分の開口部もファスナーに角度があり、足入れしやすいです。ファスナーを閉めた際は、ファスナーが隠れるブラインドファスナーです。 ■柔らかな生地で履き心地はよく、かかととは、しっかり足をホールドできるように補強してあります。

- サイズ: 23~30cm (1cm刻み)
- カラー: ブラック
- 素材: ネオプレン



## deepoutdoors マリンソックス ¥2,500 (¥2,750 税込)

### 足の保護・保温に最適! マリンソックス!

- 生地: 3mmネオプレン
- サイズ: XXS、XS、S、M、L、XL



- |     |      |         |
|-----|------|---------|
| XXS | イエロー | 18-20cm |
| XS  | レッド  | 22-23cm |
| S   | ピンク  | 24-25cm |
| M   | ブルー  | 25-26cm |
| L   | グリーン | 26-27cm |
| XL  | グレー  | 27-28cm |

※サイズごとに、ロゴカラーが異なります。

## 両側ファスナーマリンブーツ ¥14,000 (¥15,400 税込) 国産品

### 履きやすさを追求したカスタムブーツ!

■内側だけでなく外側にも、くるぶし上部までファスナーを取付け脱ぎ履きのストレスを劇的に改善しました。

※生産に2週間程度のお時間をいただく形になります。

- サイズ: 23~30cm (1cm刻み)
- カラー: ブラック
- 素材: ネオプレン



★パラレルファスナー

## deepoutdoors 裏起毛マリンソックス ¥3,600 (¥3,960 税込)

### 裏起毛ハイレッチ! 裏起毛足袋型 ¥3,900 (¥4,290 税込)

- 生地: 3mmネオプレン
- サイズ: XXS、XS、S、M、L、XL
- サイズ(足袋): XS、S、M、L、XL

NEW ITEM



- |     |      |         |
|-----|------|---------|
| XXS | イエロー | 18-20cm |
| XS  | レッド  | 22-23cm |
| S   | ピンク  | 24-25cm |
| M   | ブルー  | 25-26cm |
| L   | グリーン | 26-27cm |
| XL  | グレー  | 27-28cm |

※サイズごとに、ロゴカラーが異なります。

足袋型

## PROBLUE フェルトソールブーツ ¥9,800 (¥10,780 税込)

### 岩場やビーチエントリーに最適!

■岩場やビーチからのエントリーで、スリッしにくいフェルトソールブーツです。 ■スキューバダイビングだけでなく、溪流釣りやキャニオニング、シャワークラミング、カヤックなどにも。

- サイズ: 21~30cm (1cm刻み)
- カラー: ブラック
- 素材: ネオプレン
- フェルト厚: 10mm



## deepoutdoors マリンシューズキッズ ¥4,500 (¥4,950 税込)

### 足のケガを防ぐ海や川・磯遊びの必需品!

- サイズ: 17~21cm (1cm刻み)
- カラー: ブラック
- 素材: ネオプレン
- ベルクロワンタッチベルト



数量限定品

## スーツケース3 <sup>スー</sup> ¥11,500 (¥12,650 税込)

国産品

かさばるドライスーツも、すっきり運べて、出し入れ楽々。

- ドライスーツやウェットスーツを持ち運ぶのにとても便利です。
- 独自のトリプルスライダー式で、出し入れ時にはフルオープン、壁掛け時にはスーツの首や足だけを出してホコリを防ぎます。
- 中折スペースは、フードなど大きな物を入れるのに便利です。リペアキットや低圧ホースなどを入れるフラップ付きのメッシュポケットもあります。



●運搬時のふくらみを防ぐため、サイドに4本のワンタッチバックルをつけました。



- サイズ：幅58×高さ90×厚さ8cm
- 防水コーティング生地を使用しています。

●フルオープンで出し入れ楽々。内側が潮っぽかたり半乾きのときも、簡単に拭き取って日に干したり、清潔にクリーンアップ。

## Pinnacle スーツキャリーバッグ ¥12,000 (¥13,200 税込)

かさばるスーツもすっきり運べてファスナーも守ります！

- 荷物になるスーツを収納、持ち運びに便利なバッグ（内ポケット付）です。
- ドライスーツだけでなく、ウェットスーツやセミドライスーツにもお使いいただけます。
- ウェットスーツを複数持参のトラベル時などにも最適です。
- 収納時サイズ：約75×58×15cm



## PROBLUE ダブルメッシュバッグ ¥9,900 (¥10,890 税込)

大容量のダブルメッシュバッグ！

- 頑丈なPVCコーティングされたナイロンメッシュ、ダブルスライダー付きの頑丈なYKKデルリンジッパー。
- 2インチのナイロンサポートウェビングとハンドル部分のベルクロ留め。
- 調節可能なパッド入りショルダーストラップ付き。
- ダイビング器材を整理するのに便利な多機能サイドポケット。

- 生地：420デニールのナイロン生地とPVCコーティング
- サイズ：72×40×37cm
- カラー：ブラック、ブルー、グリーン、ピンク



## dlife デラックスフィンバッグ ¥4,900 (¥5,390 税込)

長いフィンもスッポリ入れる事が出来る！

- せっかくのスノーケリングを楽しむ道具もフィンの長さに四苦八苦してませんか？こんなにピッタリおさまるケースは他にありません！！
- 外側ポケットもあるので、カメラや携帯・日焼け止めなど小物もひとまとめ♪太めのショルダーストラップで肩も痛くなくらい！！

- サイズ：幅26×高さ70×厚さ16cm

※2024年6月発売開始予定

NEW ITEM



数量限定品

## deepoutdoors リュック式メッシュバッグ ¥7,500 (¥8,250 税込)

背負えば両手も使えて便利なリュックタイプ！

- 器材を入れて背中にしよえば、両手が空き更なる荷物も運べます。アクティブダイバーの方にぜひオススメ！
- コンパクトに収納も可能です。

- サイズ：底部38×38×高さ62cm
- 収納時サイズ：タテ20×ヨコ27cm
- 重量：約480g



数量限定品

## ハンドキャリーカメラバッグ ¥8,800 (¥9,680 税込)

一眼レフ・ミラーレス一眼など大切なカメラを収納、持ち運びするのに最適！

- 内側の仕切りは調節可能で、大切なカメラ本体・レンズ・ストロボなどを保護します。
- 水中カメラのギアをまとめて保護できるキャビンサイズのキャリーバックです！

- 素材：デニールナイロン
- サイズ：外寸 約45×30×16cm  
内寸 約43×29×14.5cm
- 重量：約1.78kg



## deepoutdoors 2.5mm VSストレッチベスト裏起毛

動きやすさを追求した、裏起毛ハイストレッチ! ¥13,000 (¥14,300 税込)

■瞬時の対応、運動量が多い方にお使いいただくために動きやすさを最優先に追求した、超スーパーストレッチ素材です。

■今までに感じたことのない、まるで着ていないような感覚です。

- サイズ：S、M、L、XL、XL-W
- 素材：2.5mm 裏起毛ハイストレッチネオプレン
- カラー：ブラック

NEW ITEM



cm・kg

サイズ目安	身長	体重	胸囲	ウエスト
S	158-165	50-60	88-93	70-75
M	165-172	55-65	90-95	75-80
L	170-177	65-75	95-100	80-85
XL	175-182	75-85	98-103	85-90
XL-W	173-183	95-105	105-110	100-110

## deepoutdoors ユーティリティパンツ ¥5,800 (¥6,380 税込)

保温性がありインナーパンツに最適!

■サーフパンツの下に、ウェットスーツのインナーに、ランニングやサイクリングの時に、ウィンタースポーツのインナーにも!

- サイズ：S、M、L、XL
- カラー：ブラック
- 素材：ネオプレン



cm

サイズ目安	ウエスト	総丈
S	65-70	64
M	70-75	66
L	75-83	68
XL	83-90	69

◆1ヶ/10ヶ◆

## Pinnacle 3mm メリバベスト ¥17,000 (¥18,700 税込)

自然素材メリノウール生地を使用したインナーベスト!

■さまざまなスポーツのインナーとしてお使いいただける自然素材メリノウールを使用したMerino™ライニングの暖かくて、抗菌・防臭効果もあるネオプレンベストです。化繊が苦手な方でもかゆくなってしまおうという方にも最適です。■防水性の高いブラインドステッチ (すくい縫い) は、水温の冷たいエリアでの保温におすすめです。

- サイズ：M、ML、L、XL
- 素材：3mm ネオプレンメリノウール
- カラー：ブラック



cm・kg

サイズ目安	身長	体重	胸囲	ウエスト
M	168-174	58-67	89-95	74-81
ML	173-179	65-74	93-99	79-86
L	177-183	73-82	97-103	84-91
XL	182-188	81-90	101-107	89-96

## dlife ワイルドパンツ ¥13,000 (¥14,300 税込)

ウェットスーツの上から着用できるオーバーパンツ!

■両サイドにポケット搭載の新感覚ガードパンツ!  
■作業ダイバーの方にもオススメの一品です。  
■小物関係係を両サイドのもちろん、そのままウェットパンツとしても使えます。■腰ひも標準装備でサイズ調整も可能となっております。■大型ポケット装備で小物なども収納出来て、とても便利です。  
■おしり部分は特製パッドでしっかり保護します。

- サイズ：S、M、L、XL
- 素材：2.5mmネオプレン
- 装備：尻パッド、サイズ調整用腰ヒモ、サイド大型マジック式ポケット



cm

サイズ目安	ウエスト	総丈
S	70-80	42
M	78-88	44
L	85-95	46
XL	92-102	50

## dlife 2.5mmスーパーストレッチフードベスト

スーパーストレッチの伸縮性! ¥12,000 (¥13,200 税込)

■ウェットスーツの下に着用するだけで、確かな保温性を実現します。フードをかぶれば、頭からの体温の放出も防ぎます。■伸縮性のある生地を使用していますので着脱も楽々です。フィット性も高いつくりとなっております。

- 素材：スーパーストレッチ 2.5mm ネオプレン
- カラー：ブラック
- サイズ：S/M、L/XL

NEW ITEM



cm・kg

サイズ目安	身長	体重	胸囲	ウエスト
S/M	155-170	50-65	85-95	68-78
L/XL	165-180	65-80	93-103	78-88

## ボートコート(2mmWジャージ) ¥オープンプライス 国産品

(受注生産/色と生地を選べます/セミオーダーメイド)

スーツの上に着用できるゆったりサイズ。★暖かさではイチオシ。ボート移動時にホカホカやさしい暖かさ。

●テーピングは同系色となります。

※裏地の色は指定できません。(表地のみ指定可能)



ボートコートの選べる色。

●画像はWジャージのダークグレーです。

●ブラック ●ダークグレー ●オレンジ ●ネイビー ●ブルー ●レッド

サイズ(cm)	身長	胸囲	腹囲	着丈
S	145~155	~85	~72	75
M	155~165	85~90	72~80	77
L	165~175	90~95	80~88	80
LL	175~179	95~99	88~99	82
オーダー	180~	100~	100~	83~

※特注：身長180cm以上、または胸囲か腹囲が100cm以上の方となります。

## Pinnacle 3mm ビーニーキャップ ¥5,200 (¥5,720 税込)

**着脱しやすく、圧迫感も少ない!**

■ラバー部分にチタニウムが練りこまれたチタンコーティング生地です。  
■一般的なダイビングフードとは形状が異なり、着脱もしやすく、装着時の圧迫感も少ないタイプです。ベルクロ式のストラップをアゴで止めます。サーファーに人気の商品です。

- カラー：ブラック
- サイズ：M、ML、L、XL、XXL

サイズ	頭囲 cm
M	50-56
ML	53-58
L	56-61
XL	59-63
XXL	62-66



## dlife ストレッチフード ¥5,000 (¥5,500 税込)

**保温力抜群! 首の圧迫感も少ないデザイン!**

■フードを被るのと被らないのでは水中での保温性がまるで違います。また長時間、被っていても苦しくならないように、首元の圧迫感が少ないデザインになっています。伸縮する生地を使用しているため、頭へのフィット感も抜群です。頭の大きい方にも対応! 耳の部分には、陸上で聴こえやすいように穴が開いています。

- サイズ：S/M、L/XL

サイズ	頭囲 cm
S/M	54-59
L/XL	57-62



## Pinnacle メリノウールグローブ ¥3,800 (¥4,180 税込)

**メリノウール (Merinoライニング) のインナーグローブ!**

■メリノウールは、抗菌・防臭効果があり、濡れた状態でも乾いた状態でも保温力を発揮します。

■水温の下がった時期にグローブのインナーとしてもおすすめです。伸縮性があり、軽く、通気性が良く、速乾性があります。

- サイズ：S、M、L、XL
- 素材：メリノウール



**NEW ITEM**



## Pinnacle メリノウールソックス ¥3,800 (¥4,180 税込)

**メリノウール (Merinoライニング) のインナーソックス!**

■メリノウールは、抗菌・防臭効果があり、濡れた状態でも乾いた状態でも保温力を発揮します。

■水温の下がった時期にブーツやドライスーツのインナーとしてもおすすめです。伸縮性があり、軽く、通気性が良く、速乾性があります。

- サイズ：S、M、L、XL
- 素材：メリノウール



**NEW ITEM**



サイズ	S	M	L	XL
cm	23-24	25-26	27-28	29-30

## ネックアジャストバンド2 ¥2,000 (¥2,200 税込) 国産品

**ドライスーツのネックシール部分に“すき”を作らない。**

■ベルクロテープでフィット感を調整できます。■旧タイプより長さをさらに6cm伸ばし (37cm→43cm)、より太い首の人にもフィットしやすくなりました。■アジャスターにガイドをつけ、セットアップしやすくなりました。■先端の角を丸くしてバックルに通しやすくなりました。■太く伸縮性のあるベルトで、ドライスーツの首のシールド性を幅広くアップしています。

- ベルト本体サイズ：幅約3.7×長さ43cm

◆1ヶ/10ヶ◆



## リストアジャストバンド2(2本1組) ¥2,500 (¥2,750 税込) 国産品

**伸縮ゴムであらゆる潜水深度に対応。**

■ドライスーツの手首部分のシールド性をアップします。■ベルクロテープなので、いろんな手首の太さにジャストフィット。■アジャスターにガイドをつけ、セットアップしやすくなりました。■先端の角を丸くしてバックルに通しやすくなりました。■旧タイプより2cm短くして (32cm→30cm)、返し之余りを少なくしました。

- ベルトサイズ：幅約3.7×長さ30cm
- 2本1組です。

◆1ヶ/10ヶ◆



## BBCネックリング ¥オープンブライス

**ドライスーツのネックシール部分をピタッと密着!**



■ぶによぶによしたゲル状態で、肌への密着性にすぐれ、抜群の水密性があります。■首にフィットするだけでなく、すばらしい伸縮性があるため、着脱がかんたん。■細かいチリなどが付着しても、水洗いでもかんたんに洗浄できて清潔です。■肌にやさしく無臭です。■ドライネックシールと首の間に装着したり、ウエットスーツの首の外側から使用すれば、首からの冷水の浸入を防ぎ、あのヒヤッと感が解消します。

- サイズ：首囲30cm〜
- 材質：合成樹脂
- カラー：クリア (透明)



## シリコンマウスピース ¥1,400 (¥1,540 税込)

- 女性、キッズにオススメなスモールサイズです。
- カラー：○クリア



◆1ヶ/10ヶ◆

## シリコンマウスピース ¥1,400 (¥1,540 税込)

- スタンダードなシリコン素材のマウスピースです。予備に一つは準備されていることをオススメします。
- カラー：○クリア、●ブラック



◆1ヶ/10ヶ◆

数量限定品

## コンフォートクッションマウスピース ¥1,700 (¥1,870 税込)

- 汎用性の高いスタンダードなシリコン素材のマウスピースです。予備に一つは準備されていることをオススメします。
- カラーは5種類から、取付け用のタイラップも付属しています。
- カラー：●グレー、●ブルー、●オレンジ



## マイセルフマウスピース ¥3,000 (¥3,300 税込)

- マウスピースを熱湯に入れて、自分の歯型に合わせて形成するタイプのマウスピースです。
- カラー：●ブルー、●ブラック、○クリア



## ドロップワイパー ¥オープンプライス

国産品

たった1滴で、長時間もり止めを継続。

- エントリー前、ダイビングマスクのレンズ内側に1滴たらして指で塗りひろげ、軽く水で洗い流してください。強いもり止め効果が長時間持続します。
- 内容量：10cc



## スプレーワイパー ¥オープンプライス

国産品

シュツとひと吹きで、強力もり止め。

- エントリー前、ダイビングマスクのレンズ内側にひと吹きして、軽く水で洗い流してください。強力なもり止め効果を発揮します。
- 内容量：50cc



## GULLマスクバンドシリコンDX(チッコウ) ¥オープンプライス

国産品

マスクストラップの蓄光バージョン!

- チームリーダーやガイドダイバーはもちろん、ナイトダイブや洞窟ダイブをされる方、注目を浴びたい方におすすめです。■GULLマスクバックルDX専用です。
- サイズ：540mm

◆1ヶ/10ヶ◆

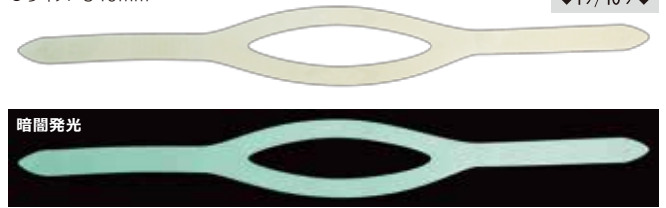

## ファスナーメイト(YKK製) ¥1,100 (¥1,210 税込)

ファスナーを滑らか・軽快にする専用スプレー。

- シューツとスプレーするだけで、ファスナーが超スムーズに! 潤滑剤とちがってベタつかないため、砂などがファスナーにつきません。■ウエットスーツ、ドライスーツ、バッグ類などのファスナーに。
- 内容量：NET: 50ml (ガス)、内容液: 3.9ml (シリコン)



## ジップテック ¥1,300 (¥1,430 税込)

ドライスーツ用ジッパーが、驚くほどスムーズに!

- ファスナーのメンテナンス用潤滑剤 (YKK社推奨) です。■止水性を維持しながら、ベトつきを抑えファスナーの滑りをアップさせます。■パラフィン、シリコンは含有していません。
- 容器：2本
- 内容量：4.5g×2



## シリコンカバーリムーバー ¥2,400 (¥2,640 税込)

現場対応が必要なプロフェッショナルダイバーの必須アイテム!

- 塩噛みや経年劣化で修理メンテナンスでも開けにくくなっているレギュレーターフェイスカバー部分を簡単に開けたり閉めたりするのに便利なシリコンカバーです。



裏

表



## PROBLUE ビジョンプラス ¥12,000 (¥13,200 税込)

### 視界の広さを徹底追求! 超ワイド1眼マスクのブラックシリコンタイプ!

- とにかく使っていただければわかる広視野タイプの1眼マスク。
- センターフレームのない1眼フレームを極限まで大きく薄く、顔の形状に沿った自然なラウンドで設計。
- さらに骨格が張り出した眉部分ではなく、その外側にフィッティングラインを置くことで、目とレンズの間隔を短縮。
- 従来品のおよそ2.5倍の中視界を実現しました。

- カラー：ブラック/ブラックシリコン
- 重量：260g
- サイズ：A 110 B 170 C 130 D 125mm

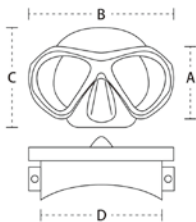

## PROBLUE ブラックシリコンプロ ¥7,500 (¥8,250 税込)

### 素潜り派に人気のマスク!

- ステンレスフレーム仕様
- テンパードガラス
- シリコンスカート

- カラー：ブラック
- 重量：300g
- サイズ：A 120 B 158 C 125 D 120mm

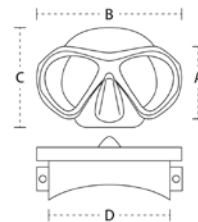

※2024年5月入荷予定

## PROBLUE フレキシブル型スノーケル ¥4,000 (¥4,400 税込)

### BCDのポケットにも入れておける柔軟素材!

- フリーダイビングにもおすすめのシンプルタイプ。
- 柔軟な素材のパイプなので使用しないときは丸めてBCDのポケットに入れておけば邪魔にもなりません。
- 快適なシリコンマウスピース採用です!

- サイズ：全長370mm



## DIVEWAYS SJ-Iスノーケル ¥オープンプライス



### シンプルで機能的なJ型!

NEW ITEM

- ダイブウェイズ創業以来、50年近く Made in Japan の品質で作り続けられているロングレセラーモデル。
- 漁師や作業ダイバー等、多くのプロフェッショナルダイバーに長年愛用されていることが証です。

- サイズ：全長395mm



## フィンフック2左右1組 ¥オープンプライス



### 岩場での着脱もラクラク&スピーディに。

- フィンストラップに装着すれば、フィンの着脱がとても簡単になります。
- ウインターグローブの太い指でもラクラク。両手ふさがりのときは足踏みでフィンを着脱できます。



- カラー：ブラック
- 幅3.3cm、厚さ3mmまでのストラップに対応します。

※フィンは別売です。

## DIVEWAYS スノーケルホルダー ¥オープンプライス



### SJ-I用スノーケルホルダー!

NEW ITEM

- シンプルで機能的なスタンダードタイプのSJ-I用スノーケルホルダーです。



- サイズ：9.2cm
- カラー：ブラック

**DIVEWAYS トライスター** ¥14,000 (¥15,400 税込) 国産品

**ダイバーの行動を快適にする完成されたフィン!** NEW ITEM

- 少ないエネルギーを効率よく最大限の推進力へ増幅し、軽やかなフィンキックでダイバーの行動を快適にします。
- カットして調整可能な付属のフィンストラップに交換して、お使いいただくことが可能です。



- ブーツ使用サイズ (目安) : 25~26cm
- フィンストラップ付き
- カラー: ブラック
- 材質: ラバー(フロート)
- 寸法: ブレード幅/205mm ブレード長/445mm
- ポケット幅/80mm ポケット高/85mm
- 重量: 900g (片足)

**PROBLUE スイムトレーニングフィン** ¥4,800 (¥5,280 税込)

**スイムトレーニング向けのスイマー用フィンです。**

- 少しの力で、推進力を得られるフィンを履けば、素足とは比較にならない力を発揮します。
- 水の抵抗が大きくなりますので必然的に筋力アップにつながり、足首の柔軟性が増し、スピードが増すことにより、高い次元での感覚を身に付けられます。
- 靴のように履くタイプなので、履いたままでも歩くことができます。



サイズ 素足目安 cm	ブルー	オレンジ (限定品)
XXS 20-21	●	△
XS 22-23	●	×
S 23-24.5	●	●
M 24.5-26	●	△
L 26-27.5	●	●

※ △ 残りわずか × 販売終了



**DIVEWAYS トライスター-L** ¥14,000 (¥15,400 税込) 国産品

**フィンと一体成形のストラップ (交換可能)** NEW ITEM



- ブーツ使用サイズ (目安) : 26~27cm
- フィンストラップ付き
- カラー: ブラック
- 材質: ラバー(フロート)
- 寸法: ブレード幅/210mm ブレード長/450mm
- ポケット幅/80mm ポケット高/90mm
- 重量: 950g (片足)



内寸/開口部	A	B	C	D
XXS	22	9	6	6
XS	23	9.3	6.5	6.3
S	24	9.5	7	6.5
M	26	10	7.5	7
L	27	11	8	7.5

目安 cm

- 素材: ラバー/樹脂混合
- カラー: ●ブルー、●オレンジ (限定品)
- サイズ: XXS、XS、S、M、L
- 全長: XXS 27cm ~ L 33cm
- 重量: XXS 200g ~ L 370g(片足)

**DIVEWAYS スーパートライスター** ¥18,500 (¥20,350 税込) 国産品

**ドライスーツ着用時に最適!** NEW ITEM



- ブーツ使用サイズ (目安) : 27~28cm
- フィンストラップフック付き (PAT.)
- カラー: ブラック
- 材質: ラバー(ノンフロート)
- 寸法: ブレード幅/220mm ブレード長/470mm
- ポケット幅/100mm ポケット高/90mm
- 重量: 1000g (片足)

**DIVEWAYS 交換用フィンストラップ 1本** 国産品

**トライスター・トライスター-L用** ¥1,100 (¥1,210 税込)

NEW ITEM



- サイズ: 330 mm
- カラー: ブラック

**DIVEWAYS 交換用フィンストラップ (フック付き) 1本** 国産品

**スーパートライスター用** ¥2,700 (¥2,970 税込)

NEW ITEM



- サイズ: 410 mm
- カラー: ブラック

## deepoutdoors ウォーターヘルメット ¥8,000 (¥8,800 税込)

さまざまなウォータースポーツにお使いいただいているモデル!

イエロー・XS・レッドS/M・ブルーLは、カラーでサイズが分かっているから、サイズ確認が一目瞭然! 業者様のレンタルに最適!

耳ガードなし



NEW ITEM

耳ガードあり



ホワイト

ブラック

イエロー

レッド

ブルー

サイズ/ 頭囲 cm	ホワイト	ブラック	イエロー	レッド	ブルー
キッズ 48~53	○	-	-	-	-
XS 51~56	○	●	●	-	-
S/M 54~59	○	●	-	●	-
L 56~65	○	●	-	-	●

※ - 設定なし

カラー：ホワイト、ブラック、イエロー、レッド、ブルー  
サイズ：キッズ、XS、S/M、L 全4サイズ  
仕様：2タイプ(耳ガードなし・耳ガードあり)  
無段階サイズ調整アジャスター付



アジャスター

## deepoutdoors ウォーターヘルメットキッズ ¥8,000 (¥8,800 税込)

大人用と同レベルの安全性を確保したヘルメット!

耳ガードなし



耳ガードあり



アジャスター



## おさメット osamet ¥オープンプライス

A4サイズ内に収まる! 収納式ヘルメット!

■業界最小級の収納性がある、防災用折り畳みヘルメット「オサメット」。  
■折り畳み収納時は厚さ45mm、A4用紙サイズに収まります。■労働安全衛生法規格検定の「飛来・落下」試験に合格しており、安全性もお墨付きです。

- カラー：ホワイト
- 頭囲：55-64cm
- 重量：375g

◆1ヶ/10ヶ◆



## ヤンマキーホルダー ¥オープンプライス

バッグや帽子に付けられる、虫除けキーホルダー! **NEW ITEM**

■害虫の天敵オニヤンマキーホルダー!  
バッグやライフジャケット等に付けて蜂やアブの虫除け対策! ■虫除けスプレーや薬剤を使用せず、お子様やペットのいるご家庭でも安心して使用いただけます。

- サイズ: オニヤンマ部分 11cm/全体 16.5cm
- 重量: 8g
- 素材: ラバー

※外から見える場所に取り付けてください。



◆1ヶ/10ヶ◆

## Bluestorm コヒロ ¥3,800 (¥4,180 税込)

小児用フローティングベスト! **NEW ITEM**

■日本小型船舶検査機構性能鑑定に適合しました、小児用フローティングベストです。■船釣りでは使用できませんが、おかつぱりでの釣り、マリレジャー、水遊びなどの場面で幅広く活躍します。



Mサイズ

Lサイズ



着用もバックルを留めてベルトを締めるだけ。背面に浮力材がない為、夏でも通気性が良く、着心地が良くなっています。

- 生地: ポリエステル300D
- 重量: 300g
- サイズ: M (体重:15kg以上、25kg未満)
- 浮力: 浮力基準5kg以上/24時間
- L (体重:25kg以上、40kg未満)
- カラー: ブルー・レッド・イエロー

## 小型船舶用救命胴衣 TK-24ARS Type A ¥9,000 (¥9,900 税込)

国土交通省型式承認品

■スタンダードな形状の小型船舶用救命胴衣です。様々な状況での使用に適しています。

仕様: 固型式救命胴衣  
大人用  
国土交通省型式承認品  
TYPE A



## アルコールチェッカー ¥1,800 (¥1,980 税込)

呼吸中のアルコール濃度を測定! **NEW ITEM**

■日本の基準に合わせたmg/L表示を採用。  
■携帯に便利なスリムタイプ。

- サイズ: 幅34×高さ×102×18mm
- 重量: 21g (単4電池2本、電池含まず)

アルコール検知器使用義務化とは?  
令和5年12月より改正道路交通法施行規則が施行され、白ナンバーにおいても安全運転管理者(乗用車なら5台以上、定員11名以上の車両なら1台以上保有している事業者が対象)による運転者の運転前後のアルコールチェックが「義務化」されます。これまで対象にならなかった業種においても運転者のアルコールチェックが必須となります。



## ケミカルライト高輝度タイプ ¥300 (¥330 税込)

光り輝くオーラをあなたに!

■発光時間をおおよそ1/10に短縮し、その明るさを上げています。通常のナイトダイビングには高輝度の威力を発揮します。

- 発光時間: 1時間
- サイズ: 長さ15cm(6インチ)
- カラー: ●イエロー、●ピンク

ナイトダイビングに十分な1時間発光。従来品より抜群の視認性です。ぜひお試しください。



高輝度

## ケミカルライト ¥300 (¥330 税込)

水中でも発光する携帯型の安全ライト。

■ナイトダイビングなどに必携のセーフティグッズです。

- 発光時間:  
約10~12時間  
グリーン、イエロー、レッド、オレンジ  
約6~8時間  
ブルー、ピンク、ホワイト、バイオレット
- サイズ: 長さ15cm(6インチ)
- カラー: ●グリーン、●イエロー、●レッド、●オレンジ、●ブルー、●ピンク、○ホワイト、●バイオレット



長時間

## レスキューボードベンチ ¥52,000 (¥57,200 税込)

もしもの時に役立つ! ベンチが担架に早変わり! **NEW ITEM**

■熱中症などによる急病人や負傷者発生などの緊急事態に担架として活躍する、万一の備えに最適なベンチ。

座面取り外しタイプ



ブルー

- 材質: 座面: ポリエチレン、脚: スチールに粉体塗装、ベルト: ナイロン、バックル: POM樹脂
- ベンチ時サイズ: W1780×D460×H380mm
- 担架時サイズ: W1780×D430×H81mm
- ベルト長さ: 1460mm(バックル部の端から端まで)
- カラー: ブルー・レスキューオレンジ
- 重量: ベンチ時: 22.5kg、担架時: 7.5kg
- 耐荷重(目安): 約100kg(担架時)



レスキューオレンジ

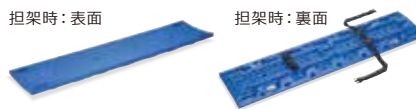

担架時: 表面

担架時: 裏面



座面  
ロック  
機構付



Stretcher

Bench

地面が干渉しない  
運びやすい持ち手



持ち手の  
高さ

地面

## dlife レディース ラッシュパーカー ¥オープンプライス

日焼け防止の定番アイテム、ゆるかわラッシュパーカー!

■UPF50+で紫外線からしっかり守る!  
 ■大きく深いフードで髪の毛や首筋の日焼けも  
 しっかり防げます。サムホール付きなので手首  
 の日焼けも防止。■上下開閉ファスナーは街中  
 のファッションとしても大活躍。■夏用カー  
 ディガンの代わりとして、ゆるかわラッシュ  
 パーカーです。クーラーなどで冷えすぎた室内  
 でも大活躍です。■首元にはファスナーが直接  
 肌に当たらないようにファスナーカバー付。

- サイズ: M、L、XL
- カラー: ○ホワイト、●ピンク、●ブルー、●ブラック
- 素材: ナイロン83%、スパンデックス17%



サイズ目安	身長	胸囲	平置	身巾	身丈	袖丈
M	150-160	78-88	M	50	67	75
L	155-165	85-95	L	51	68.5	77
XL	160-168	92-102	XL	52	70	79



## deepoutdoors カーシートカバーフロント ¥5,000 (¥5,500 税込)

濡れたウエットスーツのままでもこれなら平気!

■使い方はヘッドレストに引っかけるだけ。ズレ防止のス  
 トラップつきです。■砂の汚れ、海水で濡れたウエツ  
 トスーツや水着も気にせず乗車できます。■シートにお菓子  
 やジュースをこぼしても安心です。■ペット同伴のドライ  
 ブで、車内の汚れ防止用に便利。■もちろんサーファーの方  
 にもオススメです。■ウエットスーツ用の生地なので、汚  
 れたら何度でも気軽に洗えます。■シングルシート専用。

- サイズ: 約 幅60cm×高さ135cm  
(ヘッドレスト含む)
- 生地: 約1.5~2mm ネオプレーン
- カラー: ブラック



## deepoutdoors カーシートカバーリア ¥12,000 (¥13,200 税込)

- サイズ: 約 幅150×高さ142cm

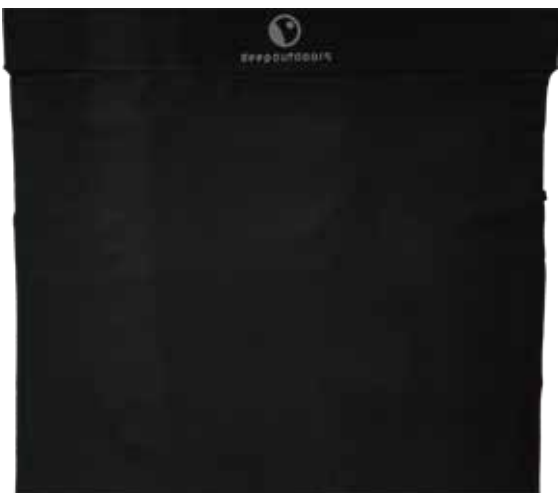

## dlife レディース ラッシュトレンカ ¥オープンプライス

足を長く見せて保温・ケガ防止に!

■速乾性・耐久性に優れたラッシュ  
 ガード生地のトレンカタイプのラッシュ  
 ロングパンツです。■従来のレギンス  
 (足首部分まで)に比べ、足首まで紫  
 外線を防止でき、さらに伸縮率150%  
 のスーパーストレッチ素材を採用!■心  
 地よい締め付け感・引き締め感で動き  
 やすくなりました。■沖縄や海外リゾ  
 ート、海水浴などでの日焼け防止に  
 ダイビング、サーフィンなどさまざま  
 マリンスポーツやレジャーに最適  
 です。■ウエストはゴムで伸縮性に  
 優れ、さらに紐で結ぶタイプです。

- サイズ: M、L
- カラー: ブラック
- 素材: ナイロン83%、スパンデックス17%

サイズ目安	身長	腹囲	尻囲	cm
M	153-163	55-65	83-93	
L	160-170	60-70	88-98	



## dlife チェンジマット ¥6,000 (¥6,600 税込)

これは便利! ダイバー・サーファー必需品! ウエットスーツをそのまま収納!

■これを使えばウエットスーツを脱ぐ際に、その場で汚すことなくバックの  
 なかへ収納が可能です。車などを濡らす事もございません。■ケースも付  
 いていますのでマット自体も持ち運び楽々です!

- 直径: 約77cm 収納時: タテ24×ヨコ17cm



ケース付き



## deepoutdoors スポーツマスク ¥1,300 (¥1,430 税込)

洗えるスポーツマスク!

■洗って繰り返し使える爽快スポーツマスクです。優れた抗菌効果、消臭  
 効果、吸水速乾、UVカット。サイズは、小さめな子供用サイズから、女性、  
 男性、大きめサイズまであります。

- カラー: ブラック
- サイズ: M 横35・縦13cm 大人 小サイズ、女性、高学年のお子様  
 L 横37・縦14.5cm 大人 大サイズ、男性



※100枚からオリジナルロゴ入れ可能

## ログタンク・ミニ シルバー ¥オープンプライス 国産品

## ログタンク・ミニ ゴールド ¥オープンプライス 国産品

防水仕様のカプセル、携帯ストラップにも。ダイバーご用達の必須アイテムです。

■世界最小のログタンクミニは、Oリング付き防水仕様のスクリュー式開閉タンクです。中にIDカードを入れればSOSカプセルに最適です。ワンちゃんにも。■ログタンク・ミニの中には連絡先を!海・山・街・散歩・お子様・ご老人・ペットにも!

- シルバータイプ：(真鍮メッキ仕上げ) / ゴールドタイプ：(真鍮 18金メッキ仕上げ)
- サイズ：直径1.2×長さ3cm
- 付属品：携帯ストラップ、金属製ボールチェーン (60cm)  
携帯ストラップ・ネックレスの2WAY利用できます



## アロマタンク ¥オープンプライス 国産品

お土産として、外国の方に人気です。

■下部をゆるめて取り出し、お好みのエッセンシャルオイルをしみこませてください。■ペンダントにすれば胸元から、携帯ストラップにすれば携帯を取り出すたびに、癒しの香りがほのかにただよいます。■付属品として携帯ストラップ、金属製ボールチェーン (60cm) 付き。

- サイズ：直径1×長さ3.7cm(本体+リング)
- 重量：15g(ボールチェーン含む)
- 材質：アルミ(アルマイト加工)



**[!]** アロマオイルをしみこませ、1日に2時間以上香りがかぐことで、アルツハイマー型認知症の症状に改善が期待できるとされます。

## アロマタンク ピンタイプ ¥オープンプライス 国産品

ジャケットやセーターの襟に留めて、香りをお楽しみください。

■ピン留めできるアロマタンクです。おしゃれに香りを楽しみましょう。ラインストーン1個付きです。

- サイズ：直径1×長さ3.7cm  
(本体+ピン)
- 重量：7g
- 材質：アルミニウム  
(アルマイト加工)



## ログタンク シルバー ¥オープンプライス 国産品

## ログタンク ゴールド ¥オープンプライス 国産品

特別なダイビングの記念に。思い出がカタチになる。

■初ダイビング、50本目、100本目…特別なダイビングの記念に、このうえないプレゼントとなります。■ダイバー同士の結婚や誕生日などのお祝いにもおしゃれです。■レギュラーシールつき  
(スペアシール各¥200+税もあります)。

- サイズ：直径2.5×長さ9.2cm
- 重量：105g
- 材質：シルバーはアルミニウム  
ゴールドはアルミ+18金メッキ仕上げ  
※シルバー、ゴールドともにSCUBA DIVEシール



数量限定品

## ログタンク用スペアシール ¥200 (¥220 税込)



スペアシールの詳細はBBCホームページ ([www.bbc.ne.jp/](http://www.bbc.ne.jp/)) をご覧ください。

## ステッカー 国産品

ダイバーのおしゃれグッズ。

①ステッカー 400 ①  
¥1,000 (¥1,100 税込)

■①は夜光塗料つき。  
BBCの文字が、暗いところで  
浮き上がります。

- サイズ：長径40×短径23cm
- 夜光塗料つき

②ステッカー 90 ②  
¥250 (¥275 税込)

- サイズ：幅9×長さ3cm



PROBLUE ジャパン プロブルー正規輸入総代理店  
Pinnacle ジャパン ピナクル 正規輸入総代理店



PINNACLE

dLife



## 株式会社ビービーシー

☎ 327-0306  
栃木県佐野市戸室町636-2

TEL:0283-85-8091

FAX:0283-85-8092

URL [www.bbc.ne.jp](http://www.bbc.ne.jp)

カタログ定価¥800+税

- ◆1ヶ/10ヶ◆ が表示されている商品は、数量に応じた価格設定があります。
- 一部カタログ掲載アイテムの入荷が遅れる場合があります。  
詳しくはBBCホームページにてご確認ください。
- 価格・仕様等は予告なく変更する場合があります。
- 一部商品によっては仕様などがカタログと異なるものがあります。
- 商品のカラーは印刷のため色が違う場合もあります。
- 年度途中で販売終了する商品もあります。



URL [www.bbc.ne.jp](http://www.bbc.ne.jp)